



2024 台北紡織展

Taipei Innovative Textile Application Show

October 15-17, 2024

攤位作業說明



標準攤位填表作業

標準攤位

攤位總高300cm/H，背板高度250cm/H(含公司招牌30cm/H)，
上方形象BANNER高度50cm/H，BANNER設計以主辦單位形象為主。



9 m² 標準攤位 一面開模擬圖



9 m² 標準攤位 一面開平面圖

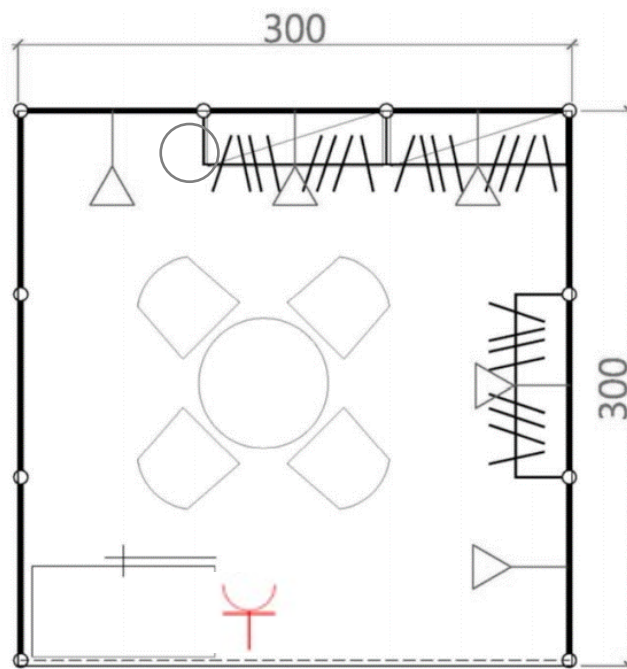

配備標示對照表

LEGEND 圖面符號	DESCRIPTION 圖面符號說明
-----	Fascia/招牌板 (公司名稱/攤位號)
△	10 W LED/110V Long Arm Spotlight/長柄投光燈 (黃光)
////	Hanger/掛桿 100cm(寬)x150cm(高)x50cm(深)或30cm(深)
□	Lockable Cupboard/可鎖櫃 100cmx50cmx82.5cm(高)
▭	Flat Shelf/平層板 100cm(寬)x150cm(高)x30cm(深)
▭	Sloped Shelf/斜層板 100cm(寬)x150cm(高)x30cm(深)
⊗	Round Table/洽談桌1張 + Folding Chair/椅子4張 70cm(長)x70cm(寬)x75cm(高)
⊥	110V插座
○	Carpet / Waste Basket 地毯 / 垃圾桶

標準攤位配備 手冊 P.10~14

基本配備數量與攤位對照表

攤位數	洽談桌	椅子	可鎖櫃	長柄燈	掛桿	平層板	斜層板	垃圾桶	110V/5A 插座
1個	1	4	1	5	3	1	1	1	1
2個	2	8	2	10	6	2	2	1	1
3個	3	12	3	15	9	3	3	2	2
4個	4	16	4	20	12	4	4	2	2
5個	5	20	5	25	15	5	5	3	3
6個	6	24	6	30	18	6	6	3	3

標準攤位 基本配備圖例參考



※9㎡標準攤位內掛桿數/平層板/斜層板總和為5，可依實際需要替換，其他面積之攤位配備情形相同。

表格一之一 標準攤位配備確認表

手冊 P.17



※請簡單標明攤位內傢俱配備位置與掛桿、平層板、斜層板之離地高度，若未註明將統一以離地150cm /H施作

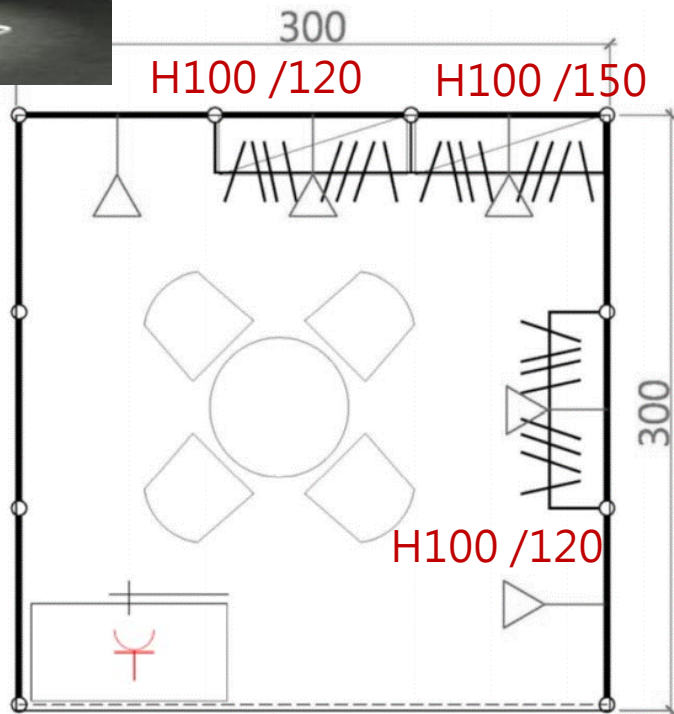

五、各項申請表單

《表格一之一》攤位基本配備確認表

(請參考P.15頁及基本配備數量與攤位對照表填寫)

請將表格於9月8日前傳回：安益國際展覽公司

Fax: (02) 2729-0720 Tel: (02) 2758-5450
聯絡人: L/M區 建瑞賴小姐(分機637)
N區 李興智先生(分機611)

公司名稱		攤位面積	平方公尺
確認人		攤位號碼	
電話		分機	
填表日期	112年 月 日		

- 本公司採用標準攤位基本配備如下表。
- 本公司採用標準攤位基本配備，另追加、更正配備，其數量及位置詳如下表及附圖。
- 本公司將自行規劃攤位，詳如附圖。

配備名稱	基本配備數量	增加	減少	實際配備數量
洽談桌	1			1
椅子	4			4
可鎖掛桿	1			1
掛桿深度	深度50cm	2		2
	深度30cm			2
平層板	2		2	0
斜層板	1			1
垃圾桶	1			1
10W LED長柄燈(黃光)	5			5
110V/5A插座	1		2	3

請利用空白處做圖示或文字說明，並請註明掛桿、層板離地面之高度與插座位置。

表格一之二/三 追加配備表與圖例 手冊 P.18-20



《表格一之二》 增租配備申請表

請將表格於9月8日前傳回：安益國際展覽公司
 Fax: (02)2729-0720 Tel: (02)2758-5450
 聯絡人：LAM區 凌婉珊小姐(分機637)
 N區 李典哲先生(分機611)

A	提供及電力項目	規 格	單價(NT\$)	數量	合計
1	櫃檯台	1000x500x825mmH	80		
2	可傾櫃	1000x500x1000mmH	125		
3	高腳圓桌	Dia 600x1100mmH	1,50		
4	玻璃圓桌	Dia 750x750mmH	90		
5	洽談椅	400x400x455mmH	25		
6	玻璃檯櫃	1000x300x1000mmH	4,00		
7	玻璃檯櫃(含玻璃2盞)	1000x300x2000mmH	6,60		
8	木質層板(□平/□斜)	1000x300mmW	30		
9	玻璃層板	1000x300mmW	40		
10	組合系統背板	1000x2500mmH	1,05		
11	木門(附鎖)	1000x2500mmH	3,50		
12	折疊門	W:1000mmx2500mmH	1,50		
13	洲洲板	900x900mmH	92		
14	洲洲板	900x1800mmH	1,60		
15	洲洲板掛勾	6cm/L (10 pcs)	12		
16	單人座沙發	90x90mmH	2,50		
17	A4立式型錄架		1,50		
18	柳衣桿	1000mmL, (≧300mm D / ≧500mm D)	60		
19	展示台	1000x1000x825mmH	1,20		
20	展示台	1000x700x825mmH	90		
21	展示台	1000x500x825mmH	85		
小計				NT\$	
5%稅金				NT\$	
總計				NT\$	

續次頁

備註：若有特殊規格及攤位特殊設計之需求，請洽02-2758-5450 ext:683 廖淑珊小姐，安益將竭誠為您服務

- 所有訂單必須附上全額款項方為有效，付款方式如下：
 - 請開即期支票，支票抬頭為「安益國際展覽股份有限公司」
 - 請電匯至安益國際展覽股份有限公司分行，帳號：21609012267，本公司將於收到款項後開立發票，郵寄予貴公司
- 超過截止日期所收到的訂單，我們無法保證可以提供您所需要的項目。此外，若增加收費用如下：9/19前收到追加訂單，加收30%費用，10/15-16日追加，加收50%費用。
- 若於9/19後取消訂單，我們將收訂單總金額之30%為手續費；若在進場期間取消訂單，將不予退款。

公司名稱：	攤位號碼：
營業地址：	統一編號：
寄件地址：	電話：
現場負責人：	傳真：
簽名：	日期：112年 月 日

1. 高腳台 Information counter 1000x500x2500 mmH NT\$800 (125個/桌) 	2. 可傾櫃 Upboard w/ lock 1000x500x2500 mmH NT\$1500 (125個/桌) 	3-25. 高腳圓桌及洽談椅 table & stool NT\$1500 (100個/桌) 	4-15. 洽談圓桌及洽談椅 Meeting table & Chair NT\$900 (25個/桌) 
6. 玻璃檯櫃 Table showcase 1000x300x1000 mmH NT\$8000 (桌) 	7. 玻璃檯櫃(附鎖、玻璃2、玻璃層板) Table showcase w/ lock downlight & glass shelf (st) 1000x300x1000 mmH NT\$9000 (桌) 	8-15. 木質層板(□平/□斜)玻璃檯櫃 Wooden shelf (flat / slope) Glass shelf (flat) 1000/200 cm NT\$3000 (桌) 	10. 組合系統背板 100x2500mmH NT\$1500 (桌) 
11-12. 木門(附鎖) Wooden door Folding door NT\$3500 (100個/桌) 	13-14. 洲洲板 Upboard (1) 1000x900 (A) (1,500x180 cm NT\$2500 (100個/桌) 	15. 洲洲板掛勾 Hook 5cm/L (10 pcs) NT\$1,200 (桌) 	16. 單人座沙發 90x90 NT\$2500 (桌) 
17. A4型錄架(立式) A4 brochure rack (vertical) NT\$1500 (桌) 	21. 風車台 Display box (1000x250x1100 mmH) NT\$200 (100個/桌) 	23. 展示台 Square display box 200x200x2100 mmH NT\$500 (NT\$500 桌) 	25. 咖啡機 Coffee machine NT\$2000 (桌) 
30. 水櫃 Water dispenser 470x750x1100 mmH NT\$900 (桌) 	31. 盆栽 (□中 / □大) Plant (S / M / L) NT\$250 (100個/桌) 	32. 42吋LED TV NT\$2500 (桌) 	33. 熱水瓶 Water (H) Water dispenser with water (H) NT\$1500 (桌) 

增租品項數量

基本資料 / 需開立發票的抬頭統編

表格三之一 / 二 水電設施

水電設施 申請表

手冊 P.22

【表格三之一】水電設施申請表

項目	單位(NT\$)	數量	備註(NT\$)
一般用電(AC110V, 60Cycle)	650 / 0.5 KW	KW	
動力用電	___ V, 60Cycle 三相	A	
壓縮空氣	___	式	
24小時供電	一般用電 2,084 / 0.5 KW	KW	
	動力用電	HP	
給水		個進排水口	
合計			

註：所有價額均含5%營業稅。

申請人：_____ 申請日期：_____

申請地點：_____

備註：_____

1. 申請費：(A) 一般用電 (110V)：每KW 300元，每KW分攤650元，含稅0.5KW分攤325元。
 (B) 動力用電：每KW 300元，每KW分攤650元，含稅0.5KW分攤325元。
 (C) 24小時供電：每KW 300元，每KW分攤650元，含稅0.5KW分攤325元。
 (D) 24小時供電：每KW 300元，每KW分攤650元，含稅0.5KW分攤325元。

※主辦單位提供每一9 m²攤位免費一般用電 (110伏特) 500瓦電量，依攤位數累計。

※如攤位用電需額外申請3KW，請以4KW申請

項目	單價(NT\$)	用量	費用(NT\$)
一般用電(AC110V, 60Cycle)	650 / 0.5 KW	4 KW	5200 (含稅)
動力用電	___ V, 60Cycle 三相	A	
壓縮空氣		式	
24小時供電	一般用電 2,084 / 0.5 KW	KW	
	動力用電	HP	
給水		個進排水口	
合計			

※以上所列價格均含5%營業稅。

公司名稱：	統一編號：
作業期間聯絡人：	攤位號碼：
電話號碼：	傳真號碼：

水電工程 收費標準

手冊 P.23

【表格三之二】水電工程收費標準

一、一般用電 (AC110V/60Cycle)

每0.5KW每小時每攤750元，含稅0.5KW每小時每攤375元。

二、動力用電 (AC220V/3相)：按下列標準收費。

項目	單位	單價 (元)	備註
1. 三相 110V 5A (500W)	每小時	750	
2. 三相 110V 10A (1,000W)	每小時	1,500	
3. 三相 110V 15A (1,500W)	每小時	2,250	
4. 三相 110V 20A (2,000W)	每小時	3,000	
5. 三相 110V 30A (3,000W)	每小時	4,500	
6. 三相 110V 40A (4,000W)	每小時	5,250	
7. 三相 110V 50A (5,000W)	每小時	6,000	
8. 三相 110V 60A (6,000W)	每小時	6,750	
9. 三相 110V 70A (7,000W)	每小時	7,500	
10. 三相 110V 80A (8,000W)	每小時	8,250	
11. 三相 110V 90A (9,000W)	每小時	9,000	
12. 三相 110V 100A (10,000W)	每小時	9,750	
13. 三相 110V 110A (11,000W)	每小時	10,500	
14. 三相 110V 120A (12,000W)	每小時	11,250	
15. 三相 110V 130A (13,000W)	每小時	12,000	
16. 三相 110V 140A (14,000W)	每小時	12,750	
17. 三相 110V 150A (15,000W)	每小時	13,500	
18. 三相 110V 160A (16,000W)	每小時	14,250	
19. 三相 110V 170A (17,000W)	每小時	15,000	
20. 三相 110V 180A (18,000W)	每小時	15,750	
21. 三相 110V 190A (19,000W)	每小時	16,500	
22. 三相 110V 200A (20,000W)	每小時	17,250	
23. 三相 110V 210A (21,000W)	每小時	18,000	
24. 三相 110V 220A (22,000W)	每小時	18,750	
25. 三相 110V 230A (23,000W)	每小時	19,500	
26. 三相 110V 240A (24,000W)	每小時	20,250	
27. 三相 110V 250A (25,000W)	每小時	21,000	
28. 三相 110V 260A (26,000W)	每小時	21,750	
29. 三相 110V 270A (27,000W)	每小時	22,500	
30. 三相 110V 280A (28,000W)	每小時	23,250	
31. 三相 110V 290A (29,000W)	每小時	24,000	
32. 三相 110V 300A (30,000W)	每小時	24,750	
33. 三相 110V 310A (31,000W)	每小時	25,500	
34. 三相 110V 320A (32,000W)	每小時	26,250	

以上電力用電均含稅，無提供備註：空機在空機期間水電費用，均為攤位用電。

三、申請費及申請費：(1) 11200元/月，最多25日申請費和月繳費30%。
 (2) 11200元/月，最多10日14日申請費和月繳費30%。
 (3) 11200元/月 (含管理費) 以攤位申請費 (最高20元) 為準，本會不負責其他費用。
 因此上所列價格均含稅及攤位在電費內，均含5%營業稅。

項次	項目 (可用電量以功率因數100%計算)	定價 (元)
1	單相 110V 5A (500W)	750
2	單相 110V 10A (1,000W)	1,500
3	單相 110V 15A (1,500W)	2,250
4	三相 110V/190V 2KW	3,000
5	三相 110V/190V 4KW	6,000
6	三相 110V/190V 6KW	9,000

標準攤位



《表格三之三》攤位水電位置圖

請將表格於9月8日前傳回：安益國際展覽公司
 Fax: (02)2729-0720 Tel: (02)2758-5450
 聯絡人：L/M區 趙瑞朝小姐(分機637)
 N區 李興哲先生(分機611)

本公司參加「2023年台北紡織展」擬請裝設之插座（110V）及動力用電開關（220V）、進排水管位置圖如下：
 （請於圖上標明攤位號碼、電壓規格及耗電量）

()

()

(走 道)

本公司除於施工期間願接受展場電氣服務人員之督導外，保證由合格之電氣承包商負責攤位電力配置工程，如圖上列電器裝設或使用不當引起任何財物損失或任何意外，本公司保證負擔全部責任。

參展廠商：	攤位號碼：
承包電器商：	施工電工執照號碼：
電話：	傳真：
負責人（印繼章）	公司（印繼章）

註：1. 承租基本攤位之廠商一律由主辦單位指定建館公司（安益公司）進行施工；承租淨空地攤位之廠商得自行聘請合格之電氣承包商進行施工，並應接受安益公司之指導。
 2. 未填寫本表者，主辦單位將進行施工，恕不接受指定位置。
 3. 動力用電220V，依申請容量以無熔絲開關供應電源，若需一個以上無熔絲開關，請於水電申請表上分別註明其馬力數。
 4. 對承租淨空地之廠商，主辦單位僅提供每一攤位500元免費用電，無論用電量有無超出免費用電量，均須由參展廠商自行施工負責連接用電。

25

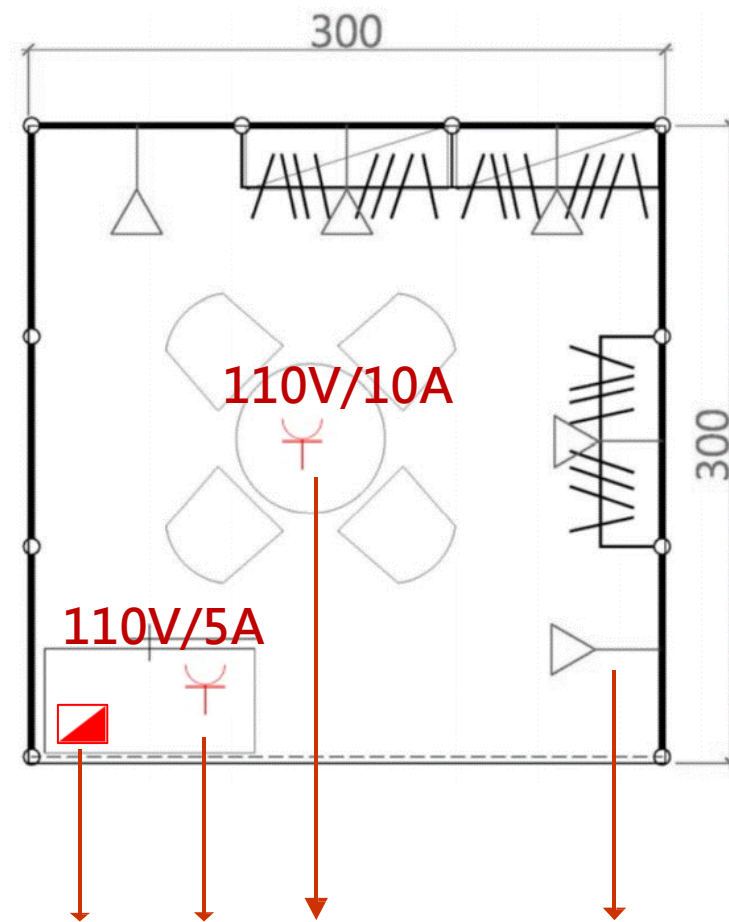

標註插座與電箱位置與電量

標註燈具位置

攤位確認單

- A** 確認招牌版公司中英文名稱
- B** 確認攤位配備數量與位置
- C** 確認追加項目與金額



- D** 蓋公司發票章
- 提供開立發票的抬頭統編
- 回傳安益(合約成立)

A 公司招牌上公司中英文名稱：M1323 允良科技紡織股份有限公司 UNION LINE TEXTILE CO., LTD.

請確認電箱 ▲ 位置及公司看板名稱

B

基本攤位	金額NTD	備註
招牌版燈箱公司名稱	1 格	0
10W 長柄投光燈(黃光)	5 盞	
掛桿(30CM深)	3 式	
儲物櫃 100*50*82.5CMH	1 式	
平層板100*30CM深	1 式	
斜層板100*30CM深	1 式	
玻璃圓桌	1 式	
折椅	4 式	
垃圾桶	1 式	
不織布地毯(深灰G02)	滿鋪	

追加配備：

以上報價不含電力費用

小計金額	0
5%税金	0
應付金額(含稅)：NTD	0

C

M1323 允良
深灰G02地毯 白底黑字

TO: 允良科技紡織股份有限公司 聯系人員: 王心作 處長 email: wst@interplan.com
TEL: 82-2555-1751 FAX: FAX DATE: 9月19日 interplan

經: 2014 年 9 月 19 日

訂座編號 (HALL: 商場展覽館4F 攤位編號: M1323 攤位面積: 9.50M²)

公司招牌上公司中英文名稱: M1323 允良科技紡織股份有限公司 UNION LINE TEXTILE CO., LTD.

請確認電箱 ▲ 位置及公司看板名稱

D

M1323 允良
深灰G02地毯 白底黑字

基本攤位

招牌版燈箱公司名稱	1 格	0
10W 長柄投光燈(黃光)	5 盞	
掛桿(30CM深)	3 式	
儲物櫃 100*50*82.5CMH	1 式	
平層板100*30CM深	1 式	
斜層板100*30CM深	1 式	
玻璃圓桌	1 式	
折椅	4 式	
垃圾桶	1 式	
不織布地毯(深灰G02)	滿鋪	

追加配備：

以上報價不含電力費用

小計金額	0
5%税金	0
應付金額(含稅)：NTD	0

* 訂座費於訂座後三個月內以海關匯票或銀行匯票繳付，本公司將按時退還訂座費。

備註：訂座費繳納後，若因舉辦商原因導致無法如期舉辦，恕不退還訂座費。若因舉辦商原因導致無法如期舉辦，且訂座費已繳納，本公司將按時退還訂座費。若因舉辦商原因導致無法如期舉辦，且訂座費已繳納，本公司將按時退還訂座費。

地點：台北世貿三館 3F 302 號 (即國父紀念館對面) 洽詢電話：02-2555-1751

洽詢時間：星期一至五 10:00-18:00
TEL: 02-2555-1751 FAX: 02-2555-1752
E-mail: titus@interplan.com

* 凡與本公司訂座，請向本公司索取「訂座合約」。



淨地廠商填表作業

【表格三之三】攤位水電位置圖

請將表格於9月8日前傳回：安益國際展覽公司
 Fax: (02) 2729-0720 Tel: (02) 2758-5450
 聯絡人：LIM 區 達編組小組(分機637)
 N區 李典哲先生(分機611)

本公司參加「2023年台北紡織展」擬請裝設之插座(110V)及動力用電開關(220V)、進排水管位置圖如下：
 (請於圖上標明攤位號碼、電壓規格及耗電量)

()

(走道)

本公司除於施工期間願接受展場電氣服務人員之督導外，保證由合格之電氣承包商負責攤位電力配置工程，如因上列電器裝設或使用不當引起任何財物損失或任何意外，本公司保證負擔全部責任。

參展廠商：	攤位號碼：
承包電器商：	施工電工執照號碼：
電話：	傳真：
負責人(印鑑章)：	公司(印鑑章)：

註：1. 承租基本攤位之廠商一律由主辦單位指定建務公司(安益公司)進行施工；承租淨空地攤位之廠商得自行聘用合格之電氣承包商進行施工，並應接受安益公司之指導。
 2. 未填寄本表者，主辦單位將進行施工，恕不接受指定位置。
 3. 動力用電220V，依申請容量以無熔絲開關供應電源，若需一個以上無熔絲開關，請於水電申請表上分別註明其馬力數。
 4. 對承租淨空地之廠商，主辦單位僅提供每一攤位500瓦免費用電，無論用電量有無超出免費用電量，均須由參展廠商自行施工負責連接用電。

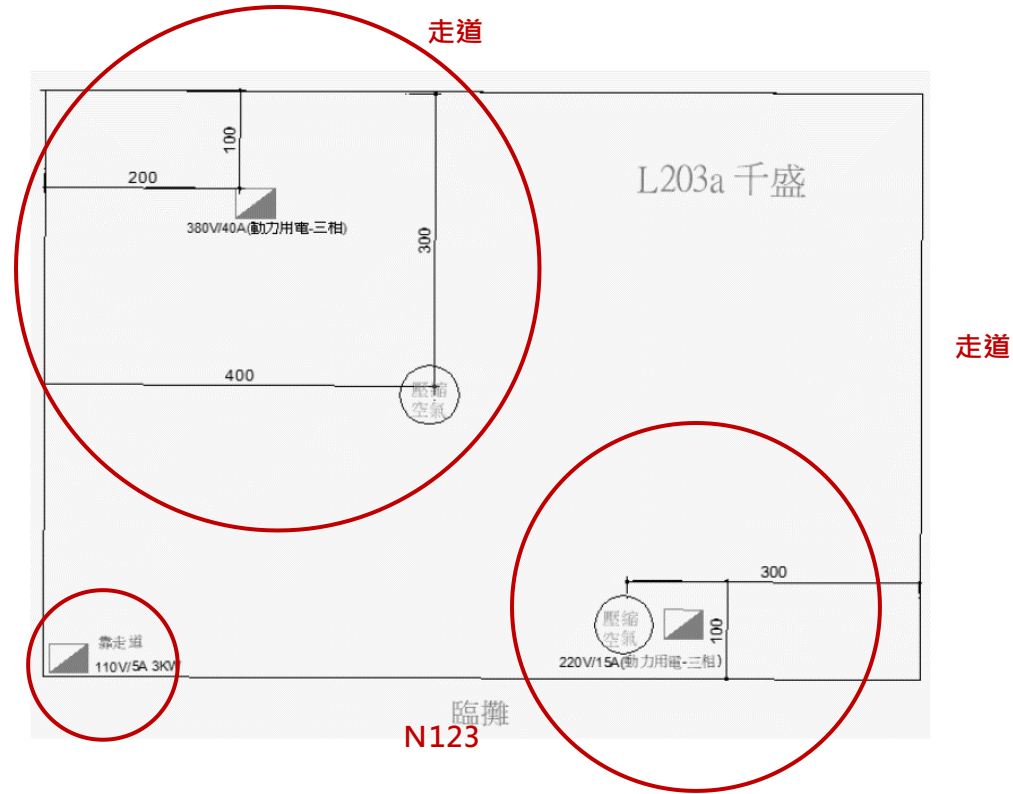

請標明

1. 攤位方位
2. 電箱位置(標明距走道距離)及電量
3. 壓縮空氣 / 給排水管位置

攤位確認單範本

- A** 確認公司名稱與攤位號碼
- B** 確認電箱位置與電量，壓縮空氣與排水管位置
- C** 確認追加項目與金額



- 確認無誤
- D** 蓋公司發票章
- 提供開立發票的抬頭統編
- 回傳安益(合約成立)

A 公司招牌上公司中英文名稱: L203a 千盛實業股份有限公司

請確認電箱及插座位置及公司看板名稱

B L203a 千盛

基本攤位	金額NTD	備註
380V40A(三相動力用電)	14,836	
220V15A(三相動力用電)	2,920	
壓縮空氣	10,000	2 單位
追加配備:		
小計金額	27,756	
應付金額(含稅): NTD		

C

聯絡人: 王君學小姐

TEL: 02-4640-1800 FAX: 02-4640-1800

www.titas.com.tw

2019 台北郵政特准掛號 (107-1019)

攤位號碼: 1 HALL, 展銷展層: 4F, 攤位編號: L203a, 攤位區域: 6 個攤位

請將攤位上公司中英文名稱: L203a 千盛實業股份有限公司

請確認電箱及插座位置及公司看板名稱

金額NTD

備註

380V40A(三相動力用電) 14,836

220V15A(三相動力用電) 2,920

壓縮空氣 10,000

小計金額 27,756

應付金額(含稅): NTD

D

注意事項

攤位配備申請表(P.17-19) 與電力申請表(P.22-24)
請於9/10前填妥回傳至安益公司

電力申請:

9/11 ~9/25 逾期申請費加收30%

9/26~10/11 逾期申請費加收50%

設備申請:

9/11後 收到追加訂單，加收30%費用。

10/13~10/17 收到追加訂單，加收50%費用。

L/M區 蘇禹小姐 Lillian Ling(分機669)

gloria.su@interplan.com.tw

N區 李典哲先生 Matt Lee (分機611)

matt.lee@interplan.com.tw

若有特殊規格及攤位設計之需求，請洽 02-2758-5450 e-mail : sandra.miao@interplan.com.tw

Interplan-24 線上訂購系統

<https://www.interplan-24.com/#/10/booths>



3D Configurator 安益展覽設計線上訂購系統

3D展覽攤位設計新體驗-四大優勢、七大理由選擇Interplan-24

智慧永續新選擇

永續 X 智能 X 高效 X 創新

官方認證

榮獲經濟部SBIR計劃補助及2023永續會展獎



實時3D視覺化

即刻看到您的創意成果

即時報價

告別漫長等待與往返溝通，立即獲得精準報價

無限可能

探索多樣化的展位風格與佈局

綠色環保

採用可重複使用材料，助您實現ESG目標

個性化定制

探索多樣化的展位風格與佈局

智能便捷

24/7在線服務，隨時隨地進行攤位設計調整

interplan 
一鍵設計 一鍵下單

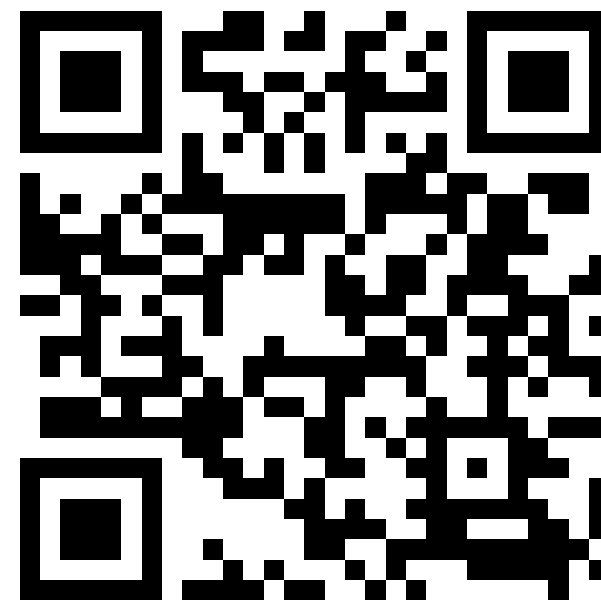

安益國際展覽公司為國內規模最大且通過ISO20121活動永續管理系統組織型認證之展覽公司，具備 in-house production (工程製作及執行) 能力，擁有高品質德國原裝進口OCTANORM專業展覽系統、特裝材料、鐵件、全自動化工程系統、美工製作設備以及專業工程人員；從前端設計規劃、專案管理到工程製作及執行，提供最具創意之規劃，透過整體性思考與策略創意概念，結合確實縝密的專案團隊執行能力及精準的溝通協調，為您提供最完美的服務。

服務範圍包含：策展規劃及展覽執行 · 空間設計 · 指標系統 · 店面規劃設計 · 博物館策展及執行 · 旗艦概念店 · 多媒體製作 · 品牌溝通及公關操作 · 企業會議 · 各式活動 · 巡迴展 · 企業形象建構。



安益公司依永續發展聲明及原則及ISO20121活動永續性管理系統要求，作為提供服務時永續發展指導原則，運用最大資源進行各項活動永續性管理作業，促成環境、社會與經濟的正面影響與提升。透過包容性、正直、透明度、永續管理責任及傳承影響，針對本公司所提供之軟硬體服務進行溝通與管理。

我們承諾：

- 一、 遵守法令及其他要求，落實永續管理目標；
- 二、 持續地進行各項改善，提升永續發展績效；
- 三、 減少能資源各種消耗，保護環境健康安全；
- 四、 強化內部知識與技能，建立公司永續文化；
- 五、 利害相關者溝通宣導，提供客戶創新服務；
- 六、 確保永續營運與獲利，傳承永續發展經驗。



go beyond